

MANUAL DE USO

Aspiradora Profesional BI POWER POLIETILENO



ASPIRADORA PROFESIONAL
POLVO/LIQUIDO 70 LITROS 2000W

OPERACIÓN
SERVICIO
MANTENIMIENTO



BI POWER TANQUE POLIETILENO

ASPIRADORA PROFESIONAL POLVO/LIQUIDO

CARACTERISTICAS TECNICAS

- Modelo: Bi Power polietileno
- MOTOR: 220-240 VAC 50/60hz
- Potencia: 2000w
- Caudal: 5.40 m3/h
- DEPRESION: 2300mm/col.Agua
- CAPACIDAD: 70lts
- VENTILACION: forzada
- Clase: I

CARACTERISTICAS OPERATIVAS

- Aspiradora potente con dos motores para residuos sólidos y líquidos.
- El tanque está construido en POLIETILENO de alto impacto otorgando máxima durabilidad, evitando las abolladuras por golpes.
- Proporciona un menor peso al equipo, haciéndolo fácil de maniobrar y trasladar
- Cuenta con manguera para desagote de líquido.
- Rodado resistente para facilitar su traslado sobre todo tipo de superficies

ACCESORIOS PROVISTOS

- Manguera con terminales
- Accesorio de extensión
- Accesorio para rincones
- Accesorio para pisos con cepillo
- Accesorio para alfombras
- Accesorio secador



GRUPO TURBION

 Bolivia 2735, Caseros, Provincia de Buenos Aires

 4750-0203

 11 4043-4325

 info@turbion.com.ar

BI POWER TANQUE POLIETILENO

ASPIRADORA PROFESIONAL POLVO/LIQUIDO

MANUAL DE USUARIO



VIDEO DE PUESTA EN MARCHA.
CLICKEA AQUI !

PRESENTACION

Estas aspiradoras industriales han sido diseñadas para la limpieza de superficies inertes, en la aspiración de sustancias solidas y liquidas, no inflamables, ni explosivas o toxicas. **Toda otra forma de uso debe ser considerada peligrosa** . Ideal para la completa limpieza de locales, oficinas, laboratorios, industrias, etc.

Para obtener el mejor rendimiento de esta maquina, hemos redactado el presente manual, que le rogamos lea atentamente y tenga en cuenta cada vez que vaya a utilizarla.

El presente MANUAL DE USO/MANTENIMIENTO es parte íntegramente de la aspiradora y tiene que conservarse con esmero para poder consultarlo siempre que sea necesario.

Si entrega la aspiradora a terceros, aconsejamos entregar también este manual.

ATENCION

Lea atentamente este manual de instrucciones. Cerciórese de que toda persona que la use las haya leído.

IMPORTANTE

Si al desembalar la aspiradora detectara algún daño producido durante el transporte, no la ponga en servicio.

Contrólela en el centro de atención autorizados y eventualmente que sea reparada.

Antes de comenzar a operar la maquina, lea, preste atención y siga atentamente todas las instrucciones que se encuentra en la maquina y en los manuales. El fabricante no se hace responsable de cualquier daño causado a personas, animales o cosas, por una incorrecta utilización del aparato, o bien por no respetar las indicaciones específicas en este manual.

Por favor, presente especial atención cuando vea el siguiente símbolo de advertencia

 ATENCION

Este símbolo es empleado para alertar al usuario sobre operaciones y usos que implican riesgo de daño físico o peligro de muerte cuando las instrucciones no son seguidas estrictamente.

Siga las prescripciones de mantenimiento.



GRUPO TURBION

 Bolivia 2735, Caseros, Provincia de Buenos Aires

 4750-0203

 11 4043-4325

 info@turbion.com.ar

BI POWER TANQUE POLIETILENO

ASPIRADORA PROFESIONAL POLVO/LIQUIDO

INSTRUCCIONES DE SEGURIDAD

⚠️ Por razones de seguridad, las personas que no estén familiarizadas con su operación, no deben utilizarla.

ESTE ALERTA Y USE EL SENTIDO COMUN AL USAR LA MAQUINA.

⚠️ ⚡ Controle que el voltaje de alimentación sea igual al de la maquina. El toma corriente debe contar con la adecuada puesta a tierra. Peligro de electrocución.

⚠️ ⚡ Verifique que el voltaje de alimentación coincida con las especificaciones de identificación en la maquina.

⚠️ Mientras este en funcionamiento evite siempre que la boca absorbente se acerque a órganos delicados como ojas, ojo o boca, ya que pueden ser dañados.

⚠️ No sumerja la aspiradora en agua.

⚠️ Mantenga el aparato fuera del alcance de niños o incapaces, animales o cualquier persona no consiente de sus actos.

⚠️ Si liquido o espuma sale, apáguelo inmediatamente. Utilice solamente los accesorios provistos, otros pueden causar daño.

⚠️ Asegurarse que el flotante no este dañado ni obstruido, ya que su función es detener la aspiración cuando el deposito esta completamente lleno de liquido, o en caso que el aparato se haya volvado.

⚠️ ⚡ En caso que el aparato vuelque, levantarlo antes de desconectar.

⚠️ ⚡ Es peligroso trabajar bajo la lluvia.

⚠️ ⚡ Después de usar la maquina guárdela en lugar seguro, fuera del alcance de los niños y desconéctela de la red eléctrica.

⚠️ Si notara humo, olor a quemado o ruidos extraños en la maquina apáguela inmediatamente y compruebe los posibles daños. No apto para aspiración de polvos peligrosos.

⚠️ ⚡ Controle siempre que el cable de prolongación no presente daños en su aislamiento en todo su largo así también su enchufe y el estado de la maquina. Una aspiradora dañada no debe ser usada, contacte al centro de servicios autorizados para su reparación.

⚠️ ⚡ No utilizar el cable eléctrico para levantar o desenchufar el aparato.

⚠️ ⚡ En caso de que el cable de alimentación debiera ser reemplazado, concurra a un centro de servicios autorizado, según consta en el certificado de garantía. En el caso que requiera utilizar extensiones de cable eléctrico utilice productos certificados, revise que la misma no presente daños. Comprobar que este siempre en superficies secas y protegidas del agua.



GRUPO TURBION

📍 Bolivia 2735, Caseros, Provincia de Buenos Aires

☎ 4750-0203

📞 11 4043-4325

📧 info@turbion.com.ar

BI POWER TANQUE POLIETILENO

ASPIRADORA PROFESIONAL POLVO/LIQUIDO

⚠ Si notara humo, olor a quemado o ruidos extraños en la maquina apáguela de inmediato y compruebe posibles daños.

⚠ No utilizar nunca disolventes agresivos o detergentes.

INSTRUCCIONES DE USO

⚠ ⚡ Verifique que el voltaje de alimentación coincida con las especificaciones de la identificación. No deje el aparato en funcionamiento sin vigilancia.

1. Ensamble a la maguera los caños y el accesorio deseado.
2. Conecte la manguera de succión a la toma de la aspiradora.
3. Coloque el cable de alimentación en dirección opuesta a la boca de succión.

USO EN LA LIMPIEZA EN SECO

Asegúrese que la bolsa colectora de tela este siempre colocada, este o no colocada la bolsa de papel.

Montar el cabezal aspiradora en el deposito y cerrarlo con los ganchos de sujeción.

Colocar manguera de aspiración en la boca de entrada y conectar a la manguera el accesorio seleccionado.

Enchufar la maquina a la red eléctrica y presionar el interruptor para ponerlo en marcha.

Si utiliza la bolsa de papel opcional, debe colocarla en el interior.

Luego de su uso se debe retirar la suciedad de la bolsa colectora.

No aspire líquidos con las bolsas colectoras colocadas.

Vacié la suciedad acumulada en el tanque, no deje la suciedad o el agua dentro de la máquina durante mucho tiempo.

Limpie la tierra de la bolsa sacudiéndola o cepillándola.

La bolsa debe ser reemplazada cada dos o tres años, de acuerdo a su uso.

Limpie regularmente el interior y el exterior de la aspiradora con un trapo húmedo.



GRUPO TURBION

 Bolivia 2735, Caseros, Provincia de Buenos Aires

 4750-0203

 11 4043-4325

 info@turbion.com.ar

BI POWER TANQUE POLIETILENO

ASPIRADORA PROFESIONAL POLVO/LIQUIDO

USO EN LA LIMPIEZA DE HUMEDO

Retire el filtro de tela del deposito, la bolsa de papel si estuviera colocada y el polvo acumulado durante la aspiración en seco.

Montar el cabezal aspiradora en el deposito y cerrarlo con los ganchos de sujeción.

Colocar manguera de aspiración en la boca de entrada y conectar a la manguera el accesorio secador

Enchufar la maquina a la red eléctrica y presionar el interruptor para ponerlo en marcha.

Luego de aspirar líquidos, vacíe el contenido de liquido y seque el interior, luego vuelva a reponer la bolsa colectora para la aspiración en seco.

No se debe mezclar aspiración de secos con líquidos en la misma operación.

Nunca debe utilizarse el aparato para recoger agua de container, lavatorios, tubos, etc.

LIMPIEZA Y MANTENIMIENTO

Antes de realizar cualquier trabajo de mantenimiento verifique que la maquina se encuentre apagada y desconectada de la red eléctrica.

La maquina no requiere ningún tipo especial de mantenimiento.

El único mantenimiento a realizar, es una vez al año el control de desgaste de las escobillas de carbón.

En caso de ser necesario su recambio debe realizarlo por un servicio técnico autorizado. Cualquier parte rota o en mal estado, debe ser sustituida por una pieza original.

Limpie regularmente las ranuras de ventilación.

IMPORTANTE

La no observación de estas recomendaciones implica la perdida de la garantía, por uso indebido.



GRUPO TURBION

 Bolivia 2735, Caseros, Provincia de Buenos Aires

 4750-0203

 11 4043-4325

 info@turbion.com.ar

BI POWER TANQUE POLIETILENO

ASPIRADORA PROFESIONAL POLVO/LIQUIDO

PROBLEMAS Y SOLUCIONES

PROBLEMA	CAUSA PROBABLE	SOLUCION
La aspiradora no succiona o lo hace deficientemente	La bolsa colectoras taponada de suciedad. Las bolsas de papel, tela o el tanque demasiado llenos. La tobera, caño o la manguera tapados con una acumulación de suciedad o por aspiración de un objeto de gran tamaño.	Apague la maquina. Recambie la bolsa periódicamente. Apague la maquina. Vacíe y/o recambie periódicamente la bolsa recolectora. Apague la maquina. Remueva manualmente la suciedad o el objeto aspirado.
Ruido excesivo	Desgaste del motor aspirante.	Contacte al centro de servicio autorizado para su separación.
El motor funciona con intermitencia	Cable de alimentación o ficha de conexión defectuoso. Toma corriente dañado.	Contacte al centro de servicio autorizado para su reparación. Consulte a un electricista matriculado para su reparación.

Las descripciones contenidas en esta publicación no son vinculantes.

Por consiguiente TURBION se reserva el derecho de modificar eventualmente en cualquier momento las piezas de repuestos, de la manera que considere útil para lograr mejoras o por cualquier exigencia de tipo constructivo o comercial. Queda prohibida la reproducción aun parcial de los textos y de los dibujos contenidos en este catalogo.



GRUPO TURBION

Bolivia 2735, Caseros, Provincia de Buenos Aires

4750-0203

11 4043-4325

info@turbion.com.ar

BI POWER TANQUE POLIETILENO

ASPIRADORA PROFESIONAL POLVO/LIQUIDO

DESPIECES

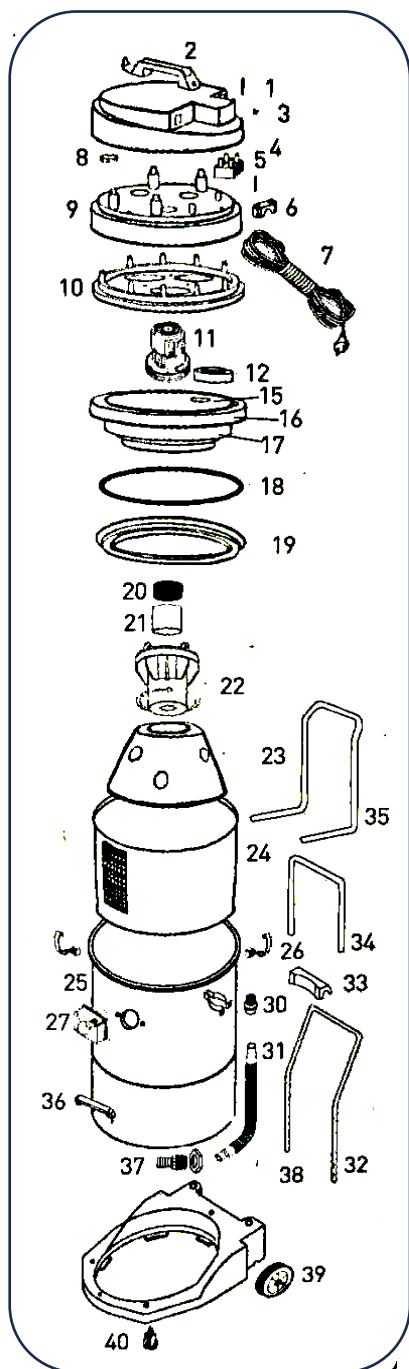

ID	CODIGO	DESCRIPCION	CANTIDAD
1	4010	Tornillo	1
2	4600	Manija cabezal	1
3	4040	Llave	2
4	4610	Tapa superior	1
5	4615	Bornera	1
6	2718	Prensa cable	1
7	2858	Cable 3x1, 5x10mts	1
8	4630	Tapa agujero	1
9	4640	Tapa motor	1
10	4650	Tapa soporte motor	1
11	4170	Motor	2
12	4660	Tapa agujero motor	2
13	4150	Goma apoya motor	4
14	4090	Supresor estatica	1
15	4700	Valvula	1
16	4730	Tapa inferior	1
17	4720	Tapa cierre	1
18	4770	Junta	1
19	4870	Aro filtro	1
20	4220	Filtro inoxidable 90x45	1
21	4750	Flotante	1
22	4760	Canasto flotante	1
23	4740	Conociclon	1
24	4955	Filtro	1
25	4800	Tambor plastico	1
26	4290	Gancho	2
27	4280	Boca de entrada	1
28	4862	Soporte de manguera	1
29	4863	Soporte tapón	1
30	4864	Tapón manguera desagote	1
31	4860	Manguera desagote	1
32	4815	Caño barral tambor	1
37	4865	Racord	1
38	4830	Base ruedas	1
39	4850	Rueda 150	2
40	4855	Rueda giratoria	2
41	4832	Puño	2
42	4812	Eje ruedas	1
43	4625	Kit fonoroabsorbente	1



GRUPO TURBION

Bolivia 2735, Caseros, Provincia de Buenos Aires

4750-0203

11 4043-4325

info@turbion.com.ar